



DL300A

Мощность двигателя: SAE J1995, полная 156 кВт (212 л.с.) при 2100 об/мин

Эксплуатационная масса: 17640 кг - стандарт

Вместимость ковша (SAE): 2,7 - 3,3 м³ (3,3 - 4,3 куб. ярд)



На снимке может быть изображено дополнительное оборудование

Фронтальный колесный погрузчик : DOOSAN DL300A

Мощный колесный погрузчик С НОВЫМИ ВОЗМОЖНОСТЯМИ



DL 300A



Новый фронтальный колесный погрузчик DL300A обладает всеми преимуществами предыдущих погрузчиков. Этот следующий логический шаг обеспечивает пользователю реальную добавленную стоимость.

Новая модель DL300A разработана, чтобы "предоставить конечному пользователю оптимальное соотношение цены и качества". Более конкретно, это означает следующее:

Увеличение производительности, благодаря мощному двигателю DE08TIS и превосходной синхронизации трансмиссии с гидравлической системой.

Улучшенная эргономика повышает комфортность и дает превосходный круговой обзор, обеспечивая безопасные и удобные условия работы.

Повышенная надежность обеспечивается за счет использования новых высококачественных материалов, благодаря новым методам компьютерного моделирования и конструирования, а также интенсивной систематической программе испытаний погрузчика. Все это в совокупности увеличивает срок службы жизненно важных компонентов и снижает эксплуатационные расходы.

Сокращение объема технического обслуживания увеличивает готовность к работе и снижает затраты на эксплуатацию погрузчика.

ХАРАКТЕРИСТИКИ

DL300A

Модель DL300A – это мощная, высокоэффективная машина, обеспечивающая превосходное врезание в самые прочные материалы. Исключительное тяговое усилие на колесах увеличено еще больше за счет дифференциалов с ограниченной пробуксовкой, устанавливаемых в стандартной комплектации. Двигатель отличается высокими характеристиками мощности и крутящего момента.

В результате чего, гидравлическая система способна функционировать для выполнения различных задач с необходимой мощностью и скоростью



Полностью автоматическая коробка передач

Автоматическая коробка передач работает очень плавно, и передаточные числа превосходно подобраны для обеспечения оптимальной скорости. Это создает комфорт и отличную тягу в любых условиях эксплуатации. Встроенные средства электронного управления повышают производительность и долговечность.

Двигатель DOOSAN DE08T15

В результате многолетнего опыта компании в разработке и производстве двигателей был создан высокоэффективный и очень мощный двигатель – самый мощный в своем классе.

Мост

Улучшенная система внутренних каналов для масла снижает разницу температур между ступицей и дифференциалом, предотвращает преждевременный износ дисков из-за перегрева внутренних компонентов ступицы.

Дифференциал повышенного трения (LSD)

LSD установлен в стандартной комплектации и позволяет машине легко двигаться на мягкой и болотистой почве.

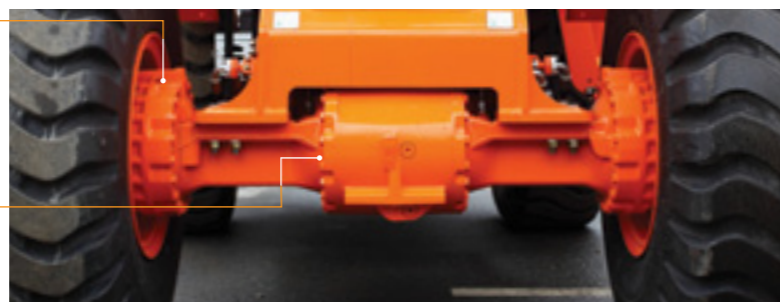

Увеличенная долговечность моста

Тормозные диски перемещены в заднюю часть редуктора, где скорость вращения ниже. В результате диски подвержены меньшим оборотам в минуту, выделение тепла снижено, а срок службы дисков значительно увеличен. Конструкция включает встроенный автоматический регулятор зазора дисков, и зазор дисков постоянно поддерживается на оптимальном уровне, несмотря на их износ. Это предотвращает любые задержки срабатывания тормоза. Другим полезным преимуществом является то, что износ тормозного диска можно легко измерить без разборки ступицы.

Тормозной трубопровод встроен в корпус моста и защищен от внешних повреждений при движении машины по пересеченной местности.

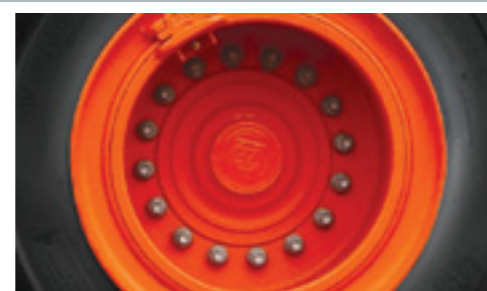
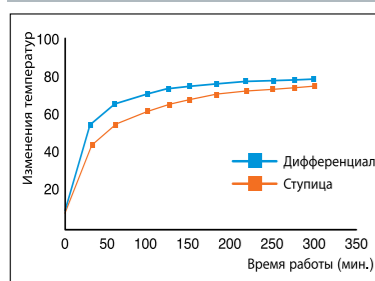
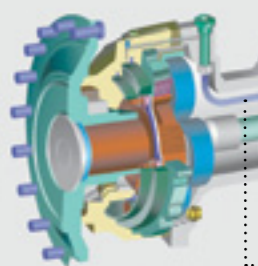

• Этот результат может меняться в зависимости от условий испытаний.



Рулевое управление с гидравлическим усилителем

Новая конструкция системы рулевого управления гарантирует плавность поворота даже при очень низких оборотах двигателя.
- Клапан рулевого управления

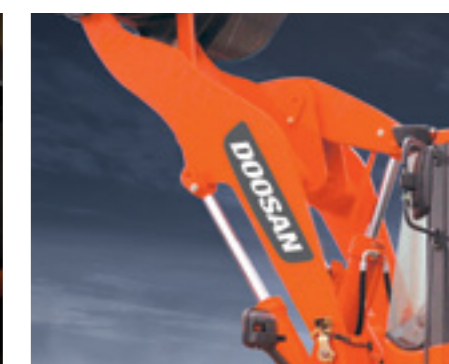

С большим подъемом

Поскольку наряду со стандартным подъемом предусмотрен большой подъем, клиенты получают дополнительные возможности.

Комфорт

С самого начала Doosan проявлял большую заботу об операторах машин. Люди должны работать в хорошо продуманной и удобной среде. Большое рабочее пространство предусматривает несколько мест для хранения. Контрольно-измерительные приборы обеспечивают всестороннюю информацию. Имеется открытый вид на рабочую зону. Для ночной работы предусмотрено мощное переднее и заднее освещение.



DL300A



Ремень безопасности 3" (7,5 см)
- Выдвижной ремень безопасности



Система кондиционирования воздуха и обогрева стекол

Кабина с двойной фильтрацией воздуха, воздуховоды рационально размещены по всей кабине, пропорциональные чувствительные органы управления, возможность рециркуляции воздуха. Мы предлагаем такой же комфорт, как в легковых автомобилях.

Сиденье с пневмоподвеской (опция)

Современные сиденья с воздушной подвеской обеспечивают повышенный комфорт и опору для оператора. дополнительные возможности.

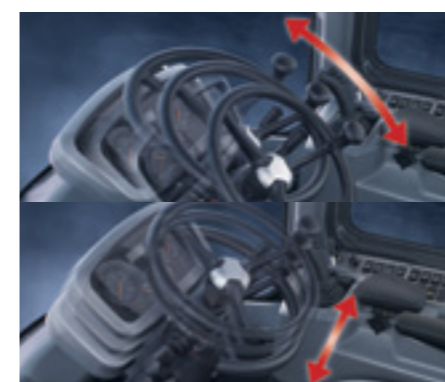

Колонка рулевого управления

Рулевая колонка с обеими функциями: наклона и телескопического наклона.

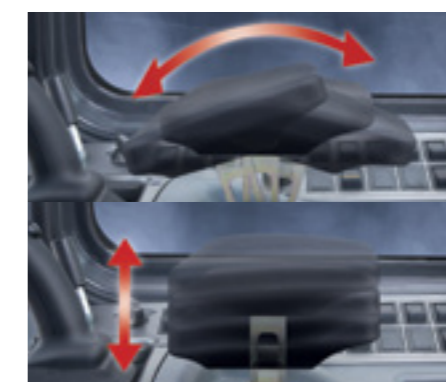

Опора для запястья

Наклоняющаяся и телескопическая опора для запястья делает работу оператора более удобной. дополнительные возможности.



Рычаг управления разными функциями

Джойстик, установленный в соответствии с различными потребностями и предпочтениями операторов, обеспечивает более удобную работу. дополнительные возможности.



Переключатель

Эргономичная панель переключателей, соответствующая естественным движениям, обеспечивает очень удобное управление. Отверстия для резервных переключателей позволяют легко установить дополнительные электронные аксессуары.



Центральная контрольная панель

Эргономичный дизайн компактной центральной панели управления позволяет оператору беглым взглядом следить за светодиодными индикаторами предупреждения и статуса.



Солнцезащитный козырек и зеркало в салоне (стандартная комплектация)

ТЕХНИЧЕСКОЕ ОБСЛУЖИВАНИЕ

DL300A

Жидкокристаллический дисплей представляет оператору информацию относительно трансмиссии ZF. В то же время он показывает характер проблемы при ее наличии. При обслуживании погрузчика можно использовать специальный аппарат для регулирования дисков муфты, чтобы компенсировать степень их износа. Кроме того, подключив портативный компьютер, можно выполнить полную диагностику трансмиссии.

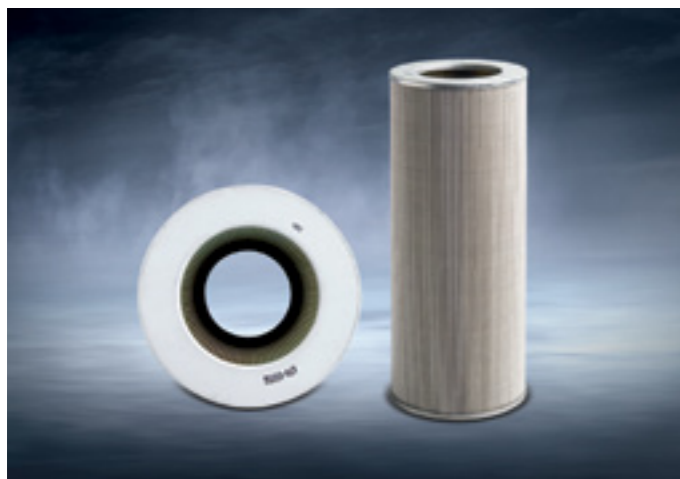

Фильтр возвратного контура гидравлического масла
Высокоэффективный, возвратный фильтр большой емкости с фильтрующим материалом из стекловолокна позволяет устранить до 99,5% посторонних примесей для защиты дорогостоящего гидравлического оборудования и существенного увеличения интервала замены.



Центральные шарниры
Для удобства техобслуживания особенно важен доступ к шарнирному сочленению.



Фильтр воздухоочистителя
Очиститель воздуха, обладающий большой производительностью, устраняет вредные частицы из воздуха и увеличивает срок службы двигателя и интервалы замены.

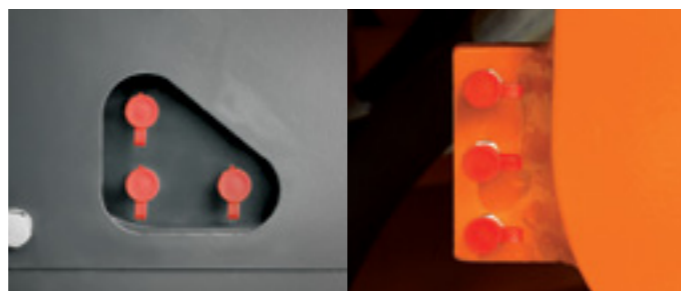

Порты нанесения смазки
Центральные пальцы можно смазать с внешней стороны машины через смазочные порты, без необходимости забираться под машину или делать из неудобного положения.



Дистанционная система слива моторного масла и охлаждающей жидкости
Клапаны удаленного слива установлены в легкодоступном месте для удобного слива жидкости (охлаждающая жидкость - верхний, моторное масло - нижний).



Высоко мощный охладитель масла трансмиссии
Маслоохладитель коробки передач с большой емкостью обеспечивает надежную стабильную работу коробки передач.



Фильтр трансмиссии
Удобный доступ к фильтрам трансмиссии и возможность их проверки с уровня земли, а также как и при обслуживании других компонентов машины.

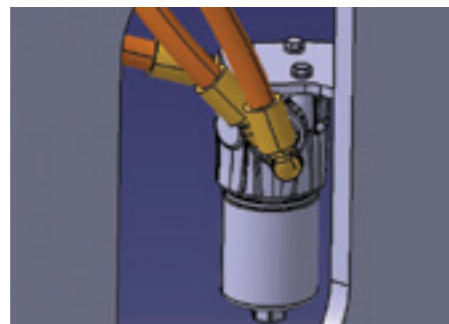

Пилот-фильтр и фильтр тормоза
Легкосменный пилот-фильтр защищает гидравлическую систему.



Удобная система залива трансмиссионного масла
За счет того, что указатель уровня масла в трансмиссии установлен на маслосливной трубке, уровень масла при заполнении легко проверяется визуально. Кроме того, маслосливная трубка установлена рядом с шарнирным сочленением, что обеспечивает удобный доступ.

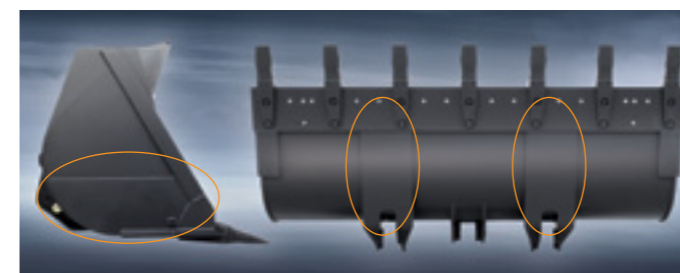

Усиленный ковш
Нижняя и боковые панели ковша усилены дополнительными пластинами (стандартная комплектация).
- Усиление: С двух сторон – по 1 точке на каждой
На нижней панели – 2 точки



Вентилятор с гидравлическим приводом
Откидной вентилятор с гидравлическим приводом позволяет очень легко чистить сердцевину радиатора. Конденсатор кондиционера воздуха объединен с узлом радиатора и может наклоняться для облегчения чистки.

Смотровые указатели

Удобно расположенные, хорошо видимые смотровые указатели для гидравлического масла и охлаждающей жидкости радиатора позволяют легко выполнять ежедневные проверки, снижая риск попадания в систему загрязнений.

Надежность

DL300A

Каждое утро, когда операторы начинают работу, они знают, что все будет идти гладко, потому что Doosan позаботился об этом. Изделие надежно. Операторы знают, что у них под рукой имеются значительные резервы, и им не придется использовать машину на пределе ее возможностей. Фронтальный колесный погрузчик DL300A сконструирован и изготовлен в расчете на длительный срок службы. Для Doosan «надежность» означает готовность, доступность и простоту.

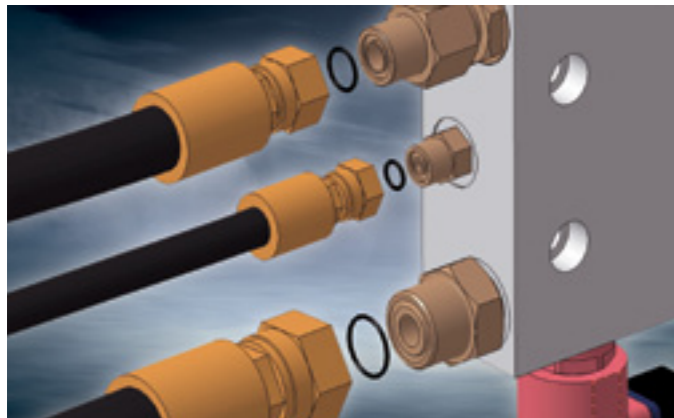

Уплотнения ORFS на всех портах (даже в магистралях управления и низкого давления)



Зуб из двух частей (часть, надеваемая на палец, и адаптер с болтовым креплением)

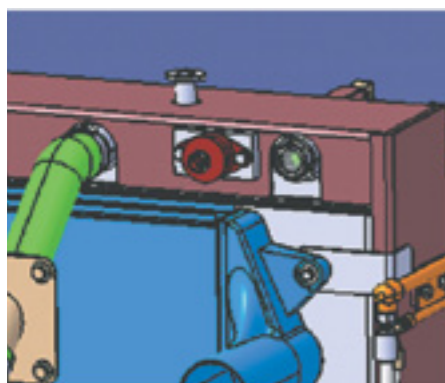

Резиновые амортизаторы (для радиатора: Боковые 2EA / Вертикальные 2EA)



Карданный вал
Защитная крышка установлена для защиты сальника от пыли, посторонних предметов и преждевременного износа.



Решетка радиатора
(Стальная конструкция)

СТАНДАРТНОЕ И ДОПОЛНИТЕЛЬНОЕ ОБОРУДОВАНИЕ

* СТАНДАРТНОЕ ОБОРУДОВАНИЕ

• Двигатель

- Трехступенчатый воздухоочиститель с циклоном для предварительной очистки, внутренним фильтром и внешним фильтром, а также индикатор засорения на приборной панели
- Лампочка, предупреждающая о необходимости технического обслуживания
- Вентилятор с гидравлическим приводом
- Внешние сливы моторного масла и охлаждающей жидкости

• Подъемная и гидравлическая система

- Прочная подъемная система из Z-образного профиля
- Стандартный ковш общего назначения вместимостью 3,0 м³
- Одинарный джойстик
- Двухсекционный гидрораспределитель
- Автоматическое отключение подъема стрелы на заданной высоте
- Автоматический возврат ковша к копанью
- Быстросъемные муфты портов проверки давления гидравлики
- Исправленная система двойного лопастного насоса

• Рулевое управление

- Чувствительная к нагрузке система рулевого управления

• Внешнее оборудование

- Брызговики
- Защитные пластины нижней части машины
- Подъемные крюки
- Замок шарнирного сочленения в положении для транспортировки
- Буксировочное сцепное устройство
- Отделение для инструментов

• Электрическая система

- Генератор (24 В, 60 А)
- Рабочее освещение: 2 фонаря спереди и 4 сзади (6 x 70 Вт)
- Фары дальнего света: ближний и дальний свет
- Задние фонари, стоп-сигналы, фонари заднего хода
- Сигнализатор заднего хода

• Рычажный механизм погрузчика

- Рычажный механизм погрузчика из Z-образного профиля

• Ходовая и тормозная системы

- Коробка передач, выключаемая при торможении
- Коробка передач с системой диагностики и индикатором состояния, а также электронная заглушка для быстрой регулировки
- Возможность выбора автоматического или ручного режима
- Система безопасного запуска
- Рычаг переключения направления движения и снижения передачи слева от рулевого колеса или на джойстике
- Самоблокирующийся дифференциал с ограниченной пробуксовкой на заднем и переднем мостах.
- Двойные контуры тормоза с аккумулятором
- Шины 23,5 - 25 - 16PR (L3).
- Двойные педали рабочего тормоза
- Вспомогательная тормозная система
- Стояночный тормоз на трансмиссии, электрогидравлический

• Кабина

- Система кондиционирования воздуха и обогрева с функцией рециркуляции
- Система двойной очистки воздуха в кабине.
- Сиденье оператора с механической подвеской и ремнем безопасности (2")
- Регулируемая рулевая колонка
- Отделение для канистр
- Коврик
- Тонированные окна
- Левое раздвижное окно
- Стеклоочистители переднего и заднего окна
- Стеклоомыватели переднего и заднего окна
- Солнцезащитный щиток
- Внутреннее освещение кабины
- Внутренние зеркала заднего вида (2).
- Наружные зеркала заднего вида (2)
- Система контроля машины (индикаторы состояния, управления и техобслуживания, расположенные перед водителем в виде дисков, приборов и лампочек)
- Основные переключатели перед водителем (переключатели стартера и аварийного сигнала)
- Переключатели общих функций на правой консоли
- Электрический звуковой сигнализатор
- Прикуриватель
- CD/MP3-плеер
- Разъем на 12 В
- Держатель для стакана
- Отделение для обуви
- Антенна на стекле
- Боковое зеркало (станд.) Нагреватель в боковом зеркале (опция)
- конструкция для защиты кабины при опрокидывании (ROPS): Конструкция для защиты от опрокидывания соответствует критериям следующих стандартов SAE 1040, ISO 3471
- Конструкция для защиты кабины от падающих предметов (FOPS): FOPS отвечает следующим критериям: SAE J 231, ISO 3449
- Цифровые часы
- Крючок для одежды

* ДОПОЛНИТЕЛЬНОЕ ОБОРУДОВАНИЕ

В некоторых регионах часть перечисленного дополнительного оборудования может не предлагаться. Наличие или возможность применения машины для тех или иных видов работы необходимо уточнять у местного дилера компании Doosan.

• Землеройные орудия

- Различные виды ковшей, вилы для поддонов, захваты для лесоматериалов и другое дополнительное оборудование.

• Шины

- L3, L5 и другие виды от разных производителей.

• Гидравлика

- Трехсекционный гидравлический регулирующийся клапан
- Одинарный рычаг FNR и рычаг 3-й функции для третьей секции.
- Два гидравлических рычага для 2-х секций с функцией FNR
- Три гидравлических рычага для 3-х секций с функцией FNR
- Система отключения груза (LIS).
- Насос аварийного рулевого управления, работающий от электродвигателя

• Электрическая система

- Проблесковый маячок
- Дополнительное освещение

• Кабина

- Камера заднего вида (внутреннее телевидение) и монитор.
- Сиденье на воздушной подвеске с ремнем безопасности 3"

• Разное

- Полностью защищающий от грязи брызговики
- Комплект инструментов.
- Брызговики

• Внешнее оборудование

- Полное крыло с резиновым протектором
- Колесные башмаки

• Рычажный механизм погрузчика

- Рычажный механизм погрузчика с высоким подъемом из Z-образного профиля

• Ковш и навесные орудия

- Зубья с болтовым креплением (BOT)
 - 2,7 м³ (3,5 куб. ярд)
 - 3,0 м³ (3,9 куб. ярд)
 - 3,3 м³ (4,3 куб. ярд)
- Режущая кромка с болтовым креплением (BOC)
 - 2,9 м³ (3,8 куб. ярд)
 - 3,2 м³ (4,2 куб. ярд)
- Зубья с болтовым креплением и сегменты
 - 3,2 м³ (4,2 куб. ярд)

* ДВИГАТЕЛЬ

Высокопроизводительный двигатель Doosan DE08TIS с 6 цилиндрами, системой прямого впрыска топлива, турбонаддувом, интеркулером обеспечивает экономичный расход топлива и низкий выброс выхлопных газов, намного ниже разрешенного требованиями действующего законодательства для Phase II.

-ПОЛНАЯ, SAE J1995

• Номинальная мощность:

156 кВт при 2100 об/мин
209 л.с. при 2100 об/мин
212 метр. л.с. при 2100 об/мин

• Макс. мощность:

209 л.с. при 2100 об/мин

• Максимальный крутящий момент:

92 кгс.м при 1300 об/мин
902 Нм при 1300 об/мин

• Рабочий объем:

8070 куб. см (492 куб. дюйм)

• Диаметр цилиндра и ход поршня :

∅ 111x139 мм (4,4"х 5,5") мм

Трехступенчатый воздухоочиститель, включающий в себя высокоэффективный фильтр грубой очистки, основной и защитный элементы.

Регулируемый вытяжной вентилятор с гидравлическим приводом.

• Аккумуляторная батарея :

Напряжение системы: 24 В
Количество: 12 В x 2
Емкость: 150 А-час

• Мощность стартера:

6,6 кВт

• Выход генератора:

60А

* МОСТЫ

Передний и задний мосты с планетарными редукторами изготовлены из деталей известных производителей.

Устанавливаемые в стандартной комплектации передние и задние дифференциалы повышенного трения обеспечивают оптимальное тяговое усилие в любых условиях.

• Производитель и модель:

ZF серия MT-L3000

• Дифференциал повышенного трения (LSD)

30%

• Угол отклонения:

+/- 12°

• Тормоз :

Двухконтурные многопластинчатые диски мокрого типа.
Гидравлический привод с насосом и аккумулятором.

Спеченные металлические тормозные диски обладают увеличенным в три раза интервалом обслуживания.

Стояночный тормоз с пружиной, отключаемый гидравликой, установлен на валу трансмиссии.

* КОРОБКА ПЕРЕДАЧ

Коробка передач с «полным переключением под нагрузкой» Может использоваться в ручном или автоматическом режимах.

Трансмиссия собрана из деталей, изготовленных известными мировыми производителями. Трансмиссия, оборудованная системой модуляции, позволяет плавное переключение передач и инверсию направления движения. Средства безопасности также обеспечивают защиты трансмиссии от неправильной работы.

Переключение передач и направления движения регулируется одним рычагом, установленным на левой стороне колеса рулевого управления. Управление направлением движения также смонтировано на гидравлическом джойстике. (Опция)

С помощью специального электрического устройства, трансмиссия может быть легко проверена и отрегулирована для оптимальной производительности и эффективности.

Трансмиссия может быть отключена путем увеличения доступной мощности гидравлических насосов за счет управления педалью тормоза.

Устройство безопасности предотвращает запуск двигателя, если коробка передач не переключена в нейтральное положение.

• Гидротрансформатор:

Тип: Одноступенчатый, однофазный
Коэффициент трансформации при неподвижном колесе турбины 3,06

• Коробка передач:

Производитель и модель:
ZF 4 WG 210

• Передняя и задняя скорость:

(Шины 23,5 - 25 - 16PR (L3))

1	6,1 / 6,5 км/час (3,7 / 4,0 миль/час)
2	12 / 12,7 км/час (7,4 / 7,8 миль/час)
3	22,5 / 23,6 км/час (13,9 / 14,6 миль/час)
4	34,4 км/ч (21,3 миль/час)

* ГИДРАВЛИЧЕСКАЯ СИСТЕМА

В гидравлической системе используются сдвоенные лопастные насосы с автоматической компенсацией износа.

Управление активируется стандартным одинарным рычагом.

Автоматическое отключение подъема стрелы на заданной высоте и возврат ковша к копанью в стандартной комплектации.

Все гидравлические магистрали оборудованы специальными уплотнениями (ORFS).

• Макс. расход:

(с рулевым управлением)
130 л/мин (34,3 г/мин)
(без рулевого управления)
280 л/мин (74 г/мин)

• Рабочее давление:

200 бар

• Давление в контуре управления:

30 бар

• Фильтрующая способность в возвратной линии:

10 микрон

• Время циклов нагрузки:

Скорость подъема (с грузом):
6 с
Скорость сброса (с грузом):
1,8 с
Скорость снижения (без груза):
3,3 с

* Кабина оператора

Модульная кабина обеспечивает отличную обзорность во всех направлениях. Оптимальная степень вентиляции достигается за счет наличия множества вентиляционных отверстий. Сенсорные кнопки управления системами циркуляции воздуха, кондиционирования и обогрева. Воздух в кабине фильтруется.

Вся необходимая оператору информация отображается непосредственно перед ним.

Основные функции активируются с помощью переключателей, расположенных на консоли справа от оператора.

Просторные отсеки для хранения удобно расположены. Кабина, установленная на вязкостном демпфирующем элементе и оборудованная креслом с воздушной подвеской, обеспечивает оператору прекрасный комфорт.

• Люк:

1

• Аварийные выходы:

2

Кабина соответствует стандартам ROPS ISO 3471 и
FOPS: ISO 3449

• Гарантированный уровень внешнего шума LWA:

103 дБ (А) (согласно стандарту 2000/14/EC)

* РУЛЕВОЕ УПРАВЛЕНИЕ

Система рулевого управления чувствительна к нагрузке, снабжена усилителем и приоритетным клапаном.

• Угол поворота:

40°

• Расход масла:

145 л/мин (38,3 г/мин) при 2300 об/мин, высок.

• Рабочее давление:

185 бар

• Цилиндры рулевого управления (2):

Диаметр цилиндра и ход поршня: 80 x 450 мм (3,2" x 1' 6")

Система аварийного рулевого управления с гидравлическим насосом, работающим от электродвигателя. (Опция)

* ПОДЪЕМНАЯ СИСТЕМА

Усилие отрыва (18 тонн с ковшом объемом 3,0 м3) очень важно, ковш движется быстро. Подъемная система с двумя цилиндрами конфигурации Z изготовлена так, чтобы выдерживать нагрузки при выполнении самых тяжелых видов работ.

Углы ковша хорошо сохраняются во всем диапазоне движений ковша.

• Подъемные цилиндры (2)

Диаметр цилиндра и ход поршня: 150 x 831 мм (5,9" x 2' 9")

• Цилиндры ковша (1)

Диаметр цилиндра и ход поршня: 200 x 505 мм (7,7" x 1' 8")

* ТЕХНИЧЕСКОЕ ОБСЛУЖИВАНИЕ

За счет отличного доступа техническое обслуживание машины проводится легко.

Вентилятор радиатора поворачивается, что упрощает процесс чистки.

Трансмиссия управляется электроникой. Система кодировки ошибок позволяет легко диагностировать системы и рекомендует правильные способы их устранения.

• **Двигатель (масло):** 21 л (5,5 гал)

• **Радиатор (охлаждающая жидкость):** 50 л (13,2 гал)

• **Топливо:** 330 л (87,2 гал) - ST

• **Гидравлическое масло:** 210 л (55,5 гал) - ST

• **Коробка передач и гидротрансформатор:** 48 л (12,7 гал)

• **Передний мост:** 42 л (11,1 гал)

• **Задний мост:** 42 л (11,1 гал)

ЭКСПЛУАТАЦИОННЫЕ ХАРАКТЕРИСТИКИ

РАЗМЕРЫ

DL300A

Тип ковша			Универсальный							С большим подъемом	
Конфигурация	Код	Ед. изм.	Зубья	Зубья	Зубья (станд.)	Зубья	Кромки на болтах	Кромки на болтах	Зубья и сегменты	Кромки на болтах	
Емкость с шайкой ISO/SAE		м³	2,7	3,0	3,0	3,3	2,9	3,2	3,2	3,2	
Тип зуба			Зуб для адаптера	-	Цельный зуб	Цельный зуб	-	-	Зуб для адаптера	-	
Ширина ковша	A	мм	2920	2920	2920	2920	2920	2920	2920	2920	
Усилие отрыва		кН	176	168	168	168	176	167	167	161	
Статическая нагрузка опрокидывания (прямая)		кг	13650	13350	13670	13390	13520	13225	13190	10930	
Статическая опрокидывающая нагрузка (при полном повороте)		кг	11860	11600	11880	11635	11750	11495	11465	9500	
Высота выгрузки (при 45°) ¹⁾ (при полном подъеме)	J	мм	2800	2730	2779	2779	2918	2849	2730	3401	
Вылет при выгрузке (при 45°) ¹⁾ (при полном подъеме)	I	мм	1296	1294	1291	1291	1165	1163	1294	1193	
Глубина копания	H	мм	78	118	78	78	78	118	118	243	
Высота в точке поворота ковша	K	мм	3980	3980	3980	3980	3980	3980	3980	4531	
Макс. угол наклона в положении переноса	α	град.	48	48	48	48	48	48	48	51	
Макс. угол наклона при полном подъеме	β	град.	58	58	58	58	58	58	58	55	
Макс. угол наклона на грунте		град.	45	45	45	45	45	45	45	45	
Внешний радиус по краю шины	R	мм	5800	5800	5800	5800	5800	5800	5800	5800	
Внешний радиус по кромке ковша	D	мм	6421	6453	6427	6427	6376	6407	6453	6646	
База шасси	G	мм	3200	3200	3200	3200	3200	3200	3200	3200	
Ширина по шинам	B	мм	2760	2760	2760	2760	2760	2760	2760	2760	
Протектор	V	мм	2150	2150	2150	2150	2150	2150	2150	2150	
Дорожный просвет	C	мм	460	460	460	460	460	460	460	460	
Габаритная длина	F	мм	8192	8275	8238	8238	8015	8100	8275	8613	
Габаритная высота	E	мм	3435	3435	3435	3435	3435	3435	3435	3435	
Эксплуатационная масса		кг	17855	17910	17640	17870	17980	18030	18065	18155	

1) Измерено по кромке зубьев ковша или по кромке на болтах.
2) Все измерения выполнены с шинами 23,5-25-16PR(L3).

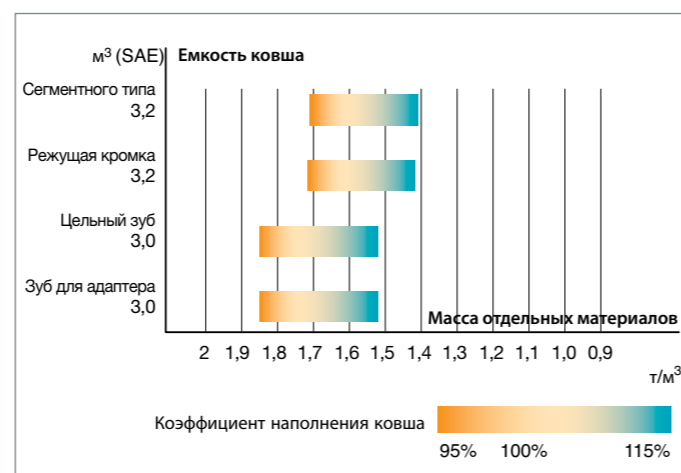
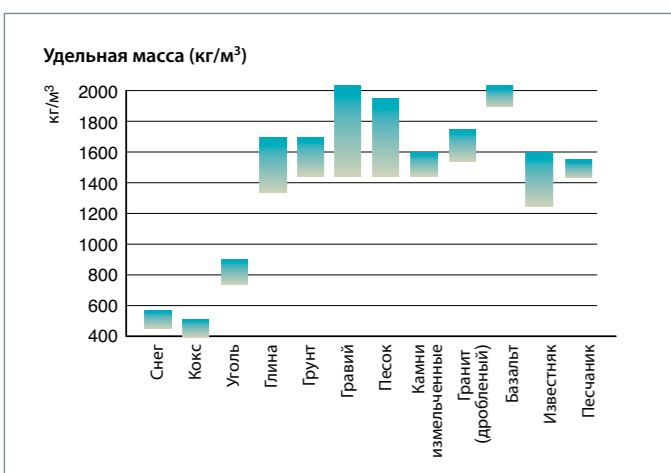
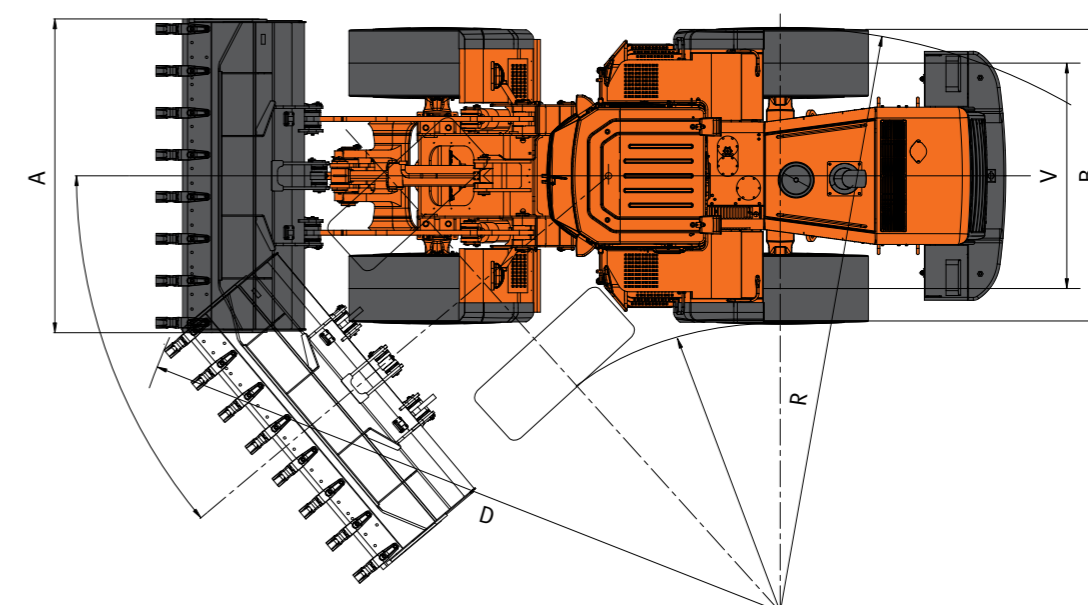
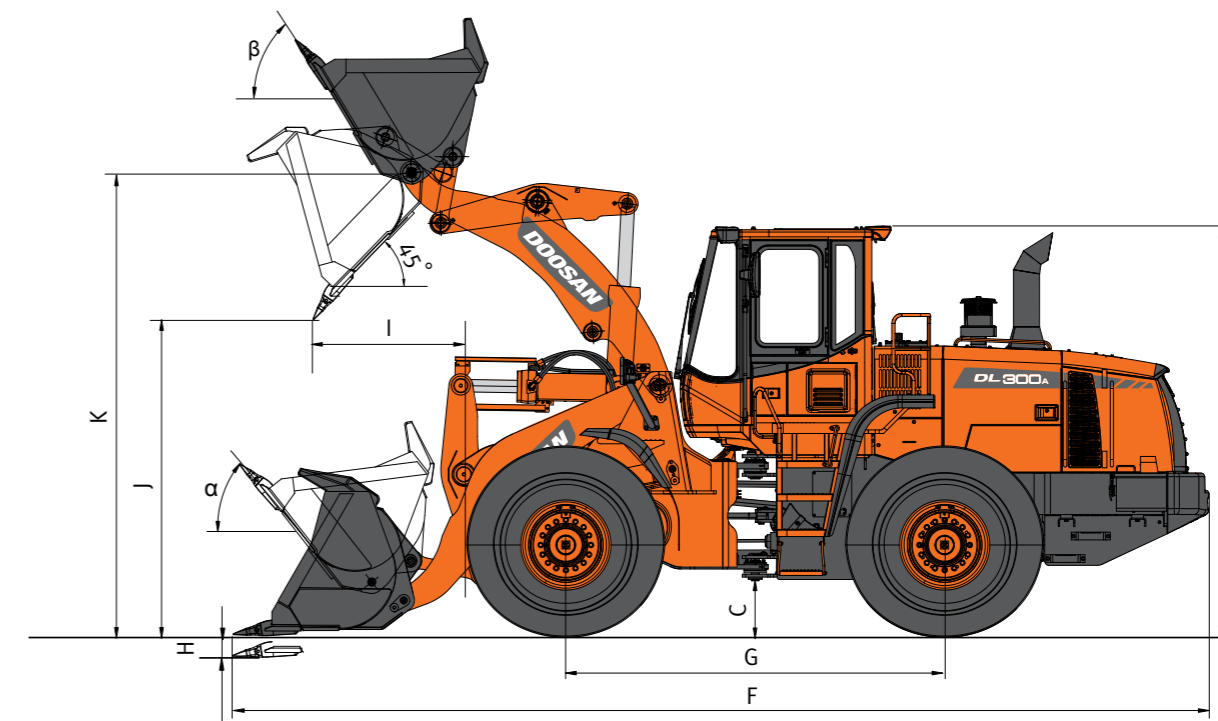

Вес материала в значительной степени зависит от уровня влажности, уплотнения, процентного отношения различных компонентов и т.д. Настоящая схема дана только для общего сведения.

Кoeffициент наполнения ковша также зависит от типа материала, рабочих условий и опыта оператора.

Размеры взяты до кончика зубьев ковша или болта на кромке с шинами 23,5 - 25 - 16PR (L3).

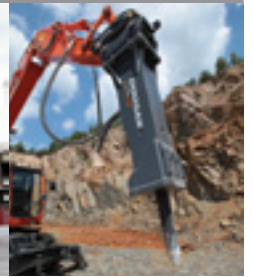

Doosan worldwide factories

- Heavy Equipment Factory
- Compact Equipment Factory
- Attachment Factory



Doosan Infracore Korea Office (HQ)
 27/F, Doosan Tower 18-12, Euljiro-6Ga, Jung-Gu
 Seoul 100-730 Korea
 Tel : 82 2 3398 8114

www.doosaninfracore.com/ce/